



6 rue du Chapelet - 49340 VEZINS
Tél. 02 41 64 90 91 - Fax 02 41 64 97 00
contact@flo-fermetures.fr
www.flo-fermetures.fr

Fax: 02 41 64 97 00



Cachet de l'entreprise :

Adresse de livraison :

Cadre réservé à FLO

Code client	
Commande n°	
Date :	
Réf. chantier :	
Délai demandé :	
Remise sur tarif :	

BRISE SOLEIL ORIENTABLE



Type de Lamelles :		Coloris lamelles		Type de pose :	
Lames ourlées	de 80 mm	Coloris coulisses		Entre tableaux	
Lames Z	de 73 mm de 93 mm	Coloris caisson		En façade	

Rep	Qté	Dimensions :			Manœuvre		Electrique		TO	Guidage par câble	Installation	Joues latérales	Forme de caisson	Type de coulisses	Ecart jusqu'au milieu de la coulisse	Type d'Etriers	Nb d'eclisses	Pose sur	
		Tableau	Exécution		G	D	Filaire	Radio										Alu ou PVC	Bois ou Béton
		Hauteur en mm	Hauteur compris empilement en mm	Largeur en mm			RTS	io											
A																			
B																			
C																			
D																			
E																			
F																			
G																			
H																			

COMMANDES INDIVIDUELLES		
Filaire	RTS	io
Inis UNO variation	Télis 1 avec variation	Situo 1 avec variation

COMMANDES GENERALES		
RTS	io	
Télis 4 avec variation	Situo 5 avec variation	

ACCESSOIRES		
io		
Capteur vent Eolis io	Capteur soleil Sunis io	Easy sun io

Lames ourlées	Lames Z

Orientation des lames

Lames ourlées	Lames Z
<p>Orientation</p> <p>extérieur</p> <p>env. 10° vers l'extérieur</p> <p>Lamelles fermées</p>	<p>Orientation</p> <p>extérieur</p> <p>env. 38° vers l'extérieur</p> <p>Lamelles fermées</p>

Observations :

TYPE DE CAISSON :

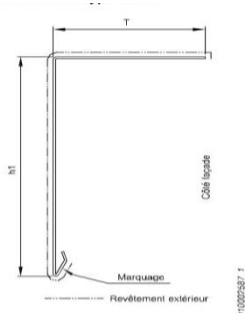

Type 1

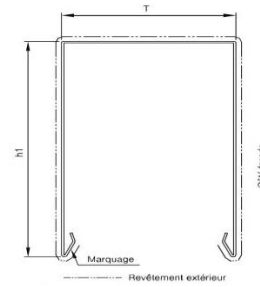

Type 6

TYPE DE COULISSES :

Coulisse simple 25 x18 type 1

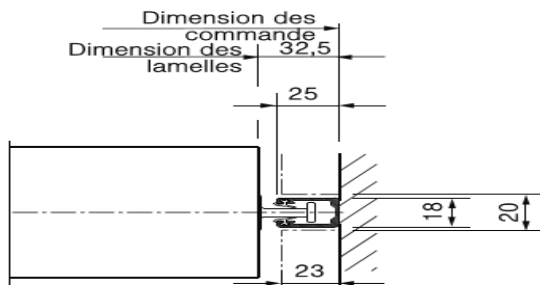

Coulisse simple 25 x18 type 2

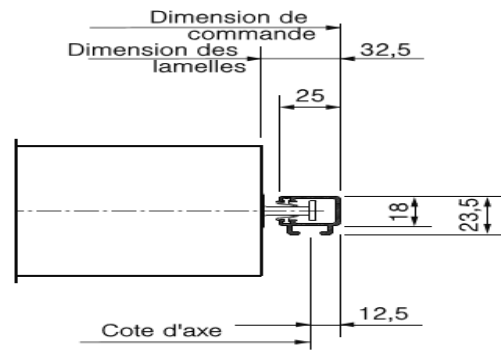

ECART JUSQU'AU MILIEU DE LA COULISSE :

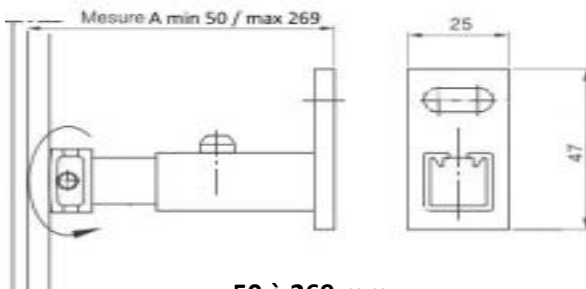

50 à 269 mm

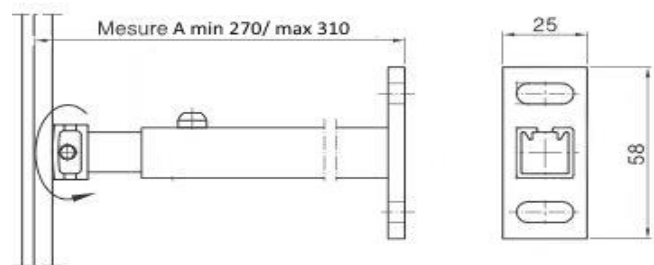

270 à 310 mm

TYPE D'ETRIERS :

Sans caisson

Étrier de pose pour réservation type BG 71
Matériau : St 37 galvanisé

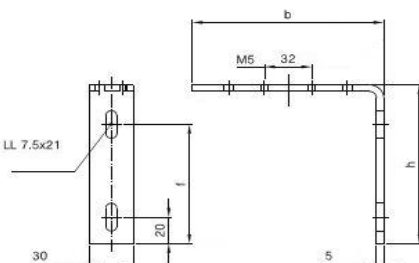

Avec caisson

Étrier de pose pour caisson en U type BG 02
Matériau : St 37 galvanisé

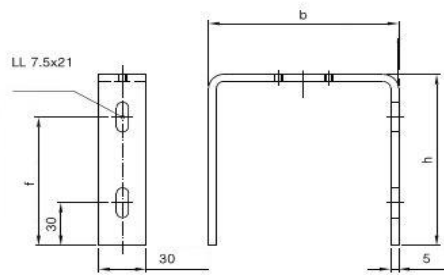

Étrier de pose avec alésage spécial pour caisson en I type BG 55
Matériau : St 37 galvanisé

